

Link do produktu: <https://skypack.pl/tasmociag-modulowy-tm-4000-p-154.html>



## Taśmociąg modułowy TM-4000

Cena brutto	<b>15 800,00 zł</b>
Cena netto	<b>12 845,53 zł</b>
Dostępność	<b>Dostępny</b>
Numer katalogowy	<b>TM-4000</b>

### Opis produktu

**Taśmociąg modułowy** z regulacją szybkości o długości 4000 [mm]

Zbudowana z połączonych ze sobą modułów (ogniw), z otwartą strukturą zapewniającą odpływ wody i łatwe czyszczenie.

#### Dostępne materiały (tworzywa modułowe):

- **PP (polipropylen)** – standard, lekki, odporny chemicznie, często do żywności.
- **PE (polietylen)** – do niskich temperatur, mroźni.
- **POM / ACETAL** – wysoka wytrzymałość, dobra sztywność.

Dobór materiału zależy od produktu (żywność, chemia, kosmetyki), temperatury i wymagań higienicznych.

#### Gdzie taśmociągi modułowe są najczęściej stosowane?

Taśmy modułowe są standardem wszędzie tam, gdzie liczy się higiena, łatwe mycie i odporność:

- **przemysł spożywczy** – mięso, ryby, pieczywo, warzywa, owoce, słodycze, gotowe dania
- **napoje, woda, browary**
- **kosmetyki, chemia gospodarcza**, produkty w opakowaniach jednostkowych
- **przemysł opakowaniowy** – linie pakujące flow-pack, doypack, kartoniarki, etykieciarki
- **logistyka, sortownie, magazyny** – transport kartonów, pojemników

**Regulacja wysokości przenośnika i szerokości pomiędzy bandami**, które zabezpieczają produkt przed upadkiem, pozwala na dostosowanie maszyny do Państwa potrzeb.

Pozwala na **pracę ciągłą o zadanej prędkości przesuwu** w jednym z wybranych kierunków (lewo-prawo).

---

Może współpracować z innymi rodzajami linii transportowych.

Wyróżnia go przejrzysta i nieskomplikowana konstrukcja co przekłada się na łatwą i bezproblemową obsługę.

**☐ Regulacja wysokości przenośnika i szerokości pomiędzy bandami**

☐ Możliwość zmiany taśmy na inny rodzaj

**☐ Możliwość wykonania taśmociągu w linii prostej lub w określonych promieniach zakrętów**

☐ Taśmociąg modułowy z **możliwością wykonania w różnych szerokościach taśmy**

Możliwość wykonania **dowolnej długości taśmociągu.**

**Specyfikacja maszyny:**

- **Model:** TM-4000
- **Długość taśmociągu:** 4000 [mm]
- **Szerokość taśmy:** 255 [mm]
- **Rodzaj taśmy:** taśma modułowa numer 1000
- **Materiał taśmy:** PP
- **Prędkość przesuwu:** 10-15 [m/min]
- **Regulowana prędkość:** TAK
- **Max. obciążenie taśmociągu:** 20 [kg]
- **Wysokość taśmociągu:** 900 [mm]
- **Regulowane bandy:** TAK
- **Rodzaj napędu:** silnik elektryczny z reduktorem
- **Zasilanie:** 220V, 50/60 Hz
- **Moc:** 1 [kW]
- **Wymiar maszyny:** 4000 x 300 x 900 mm [W x L x H]
- **Waga:** ok. 90 [kg]
- **Budowa:** obudowa wykonana ze stali nierdzewnej S304

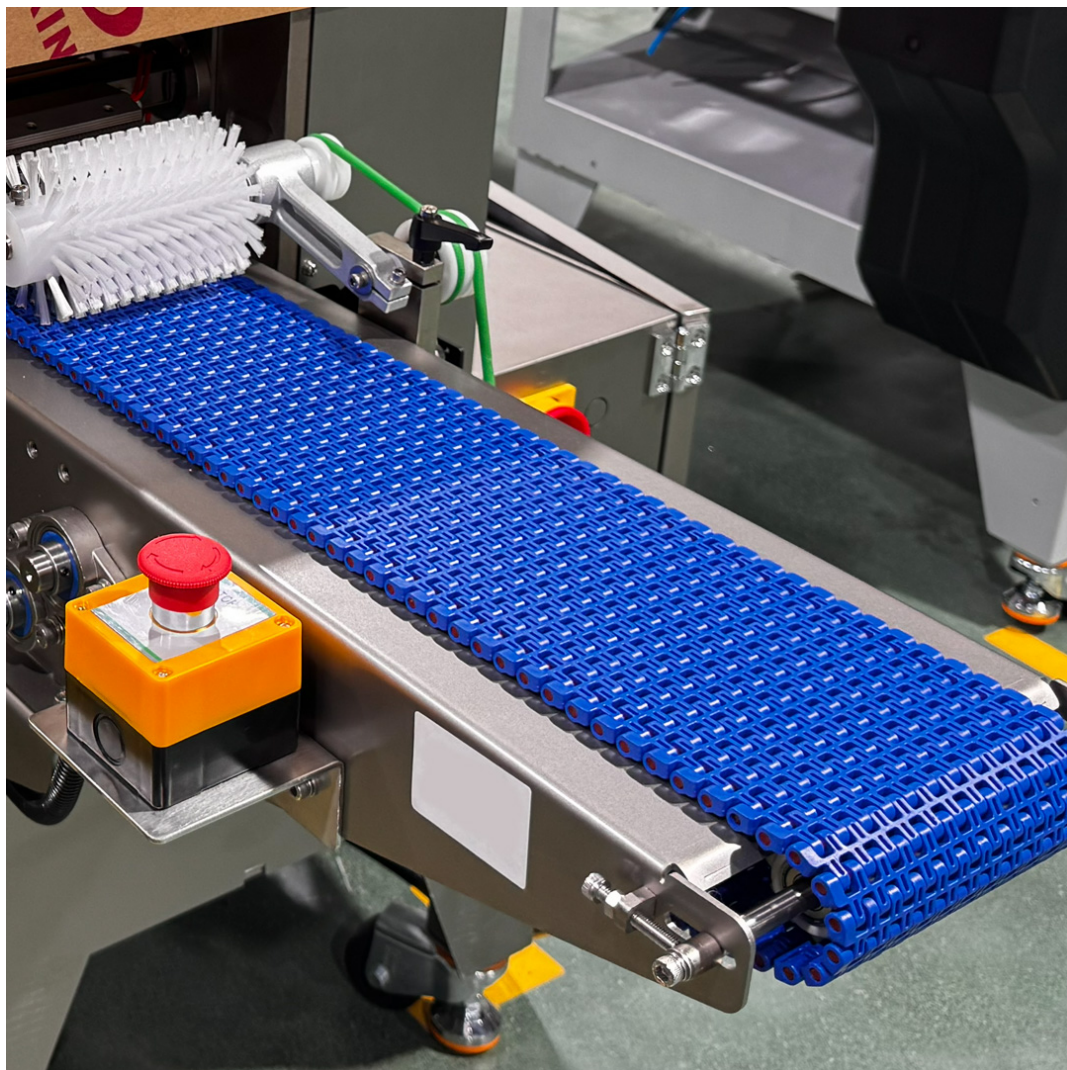

Jeżeli podane wyżej parametry nie pasują pod Państwa produkt, inną maszynę, przedstawimy inne rozwiązanie. Zaoferujemy inny taśmociąg, który spełni Państwa oczekiwania. Możemy również zmodyfikować taśmociąg montując w niej inne podzespoły jak inny rodzaj taśmy, inną szerokość taśmy czy wysokość, itp.

**Rodzaj taśmy modułowej 1000:**

1000

▶ MB-P25-1000PG

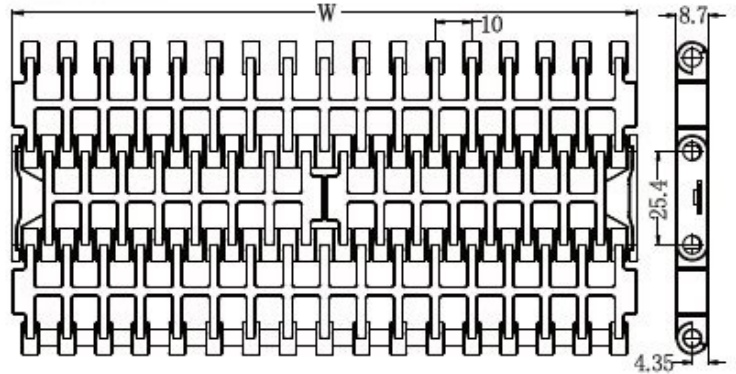
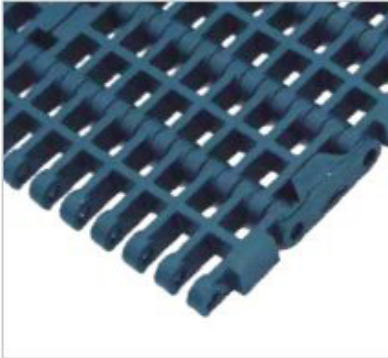

### Przenośniki z taśmą modułową Skypack

Oferujemy przenośniki z taśmą modułową z tworzywa sztucznego do integracji z liniami pakującymi i produkcyjnymi. Taśma zbudowana z wytrzymałych modułów PP/PE/POM zapewnia stabilny transport produktów, wysoką odporność na ścieranie i łatwe utrzymanie higieny. Konstrukcja pozwala na szybkie mycie, wymianę pojedynczych ogniw oraz pracę w wymagających warunkach produkcyjnych.

Przenośniki dostępne są w różnych długościach i szerokościach, w wersji **prostej, łukowej, z bandami bocznymi lub bez**, z możliwością dodania **zabieraków**, regulacji wysokości, integracji z maszynami pakującymi, wagami, etykietarkami czy detektorami metalu.

- idealne do produktów sypkich, paczkowanych i luzem
- wysoka higiena - do zastosowań spożywczych
- możliwość pracy w układach wielopoziomowych i ciasnych przestrzeniach
- modułowa budowa = szybki serwis i elastyczna konfiguracja

**Poniżej przykładowe inne rodzaje taśm do wyboru:**

512

▶ FTC-512

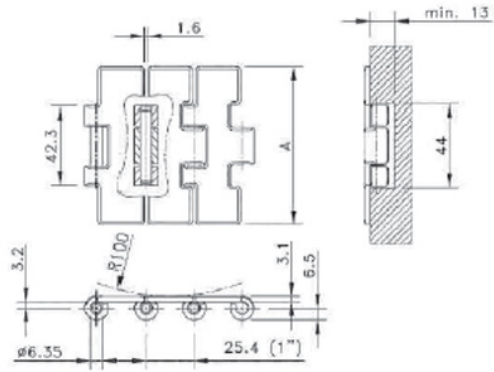

800

▶ MB-P50-800PB

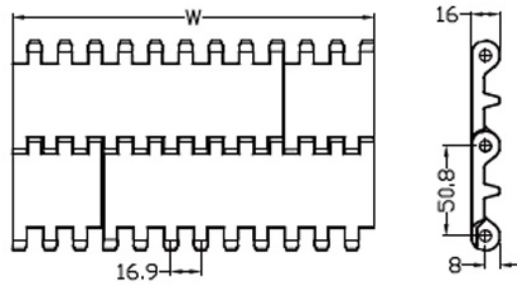
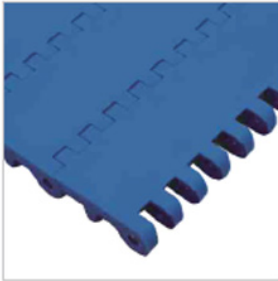

7960

▶ MB-P38-7960-NGJ-DTT

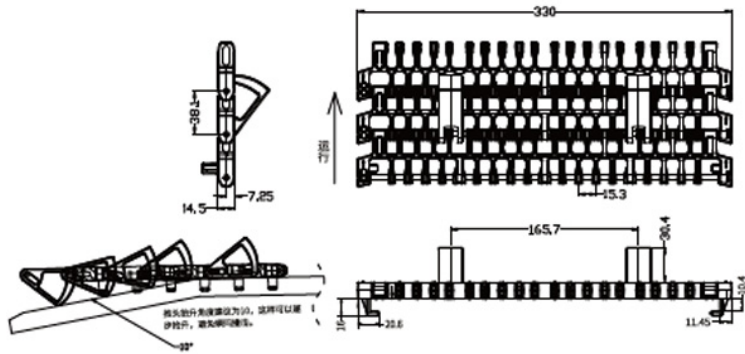
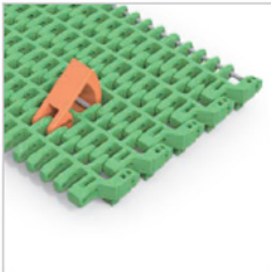

2200

▶ MB-P38-2200

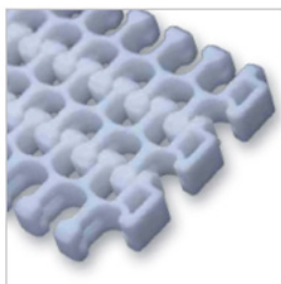

开孔率: 50% 最小内转弯半径为带宽的2.2倍, 2.5倍为最优

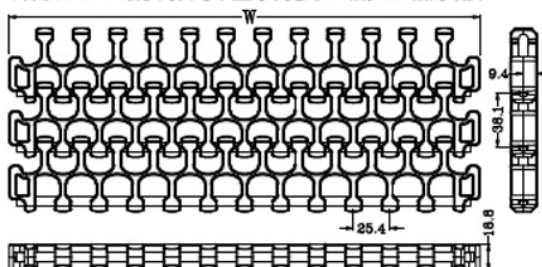

7960

▶ MB-P38-7960

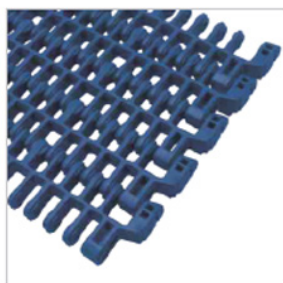

开孔率: 58% 最小内转弯半径为带宽的2.2倍, 2.5倍为最优

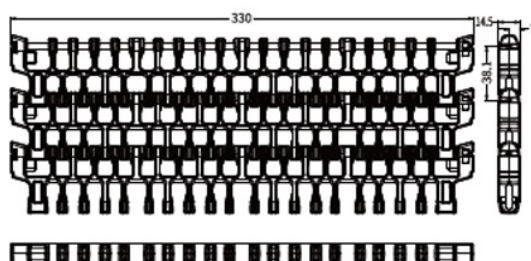

900

▶ MB-P27-900PG

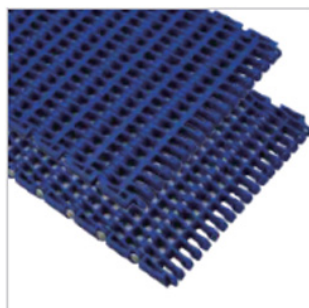

开孔率: 38%

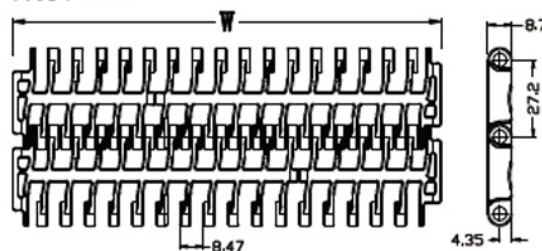

1400

▶ MB-P25-1400PB

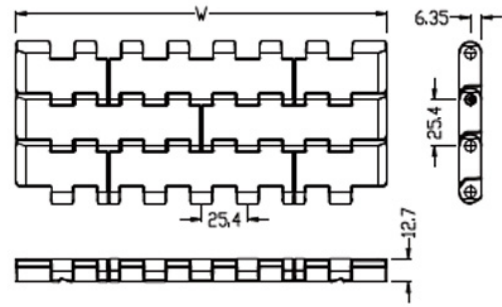
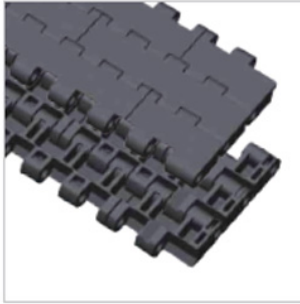

7100

▶ MB-P25-7100DB

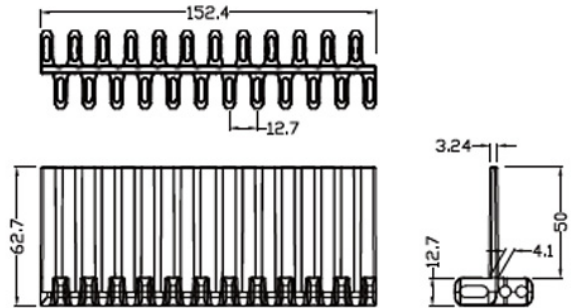

## 7101

▶ MB-P25-7101

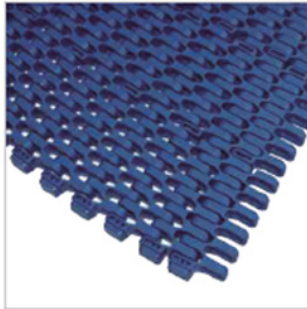

注意：  
最大宽度=W+6mm

开孔率: 47%  
最小内转弯半径为带宽的2.3倍, 2.5倍为最优

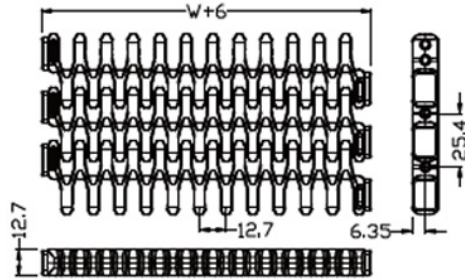

## 7100

▶ MB-P25-7100

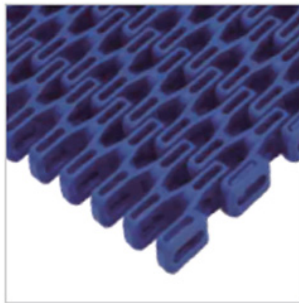

开孔率: 55%  
最小内转弯半径为带宽的2.3倍, 2.5倍为最优

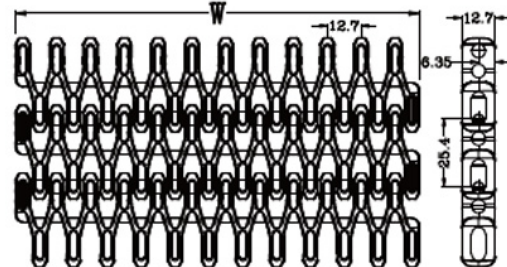

## 2400

▶ MB-P25-2400

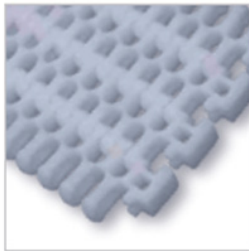

开孔率: 42% 最小内转弯半径为带宽的2.2倍, 2.5倍为最优

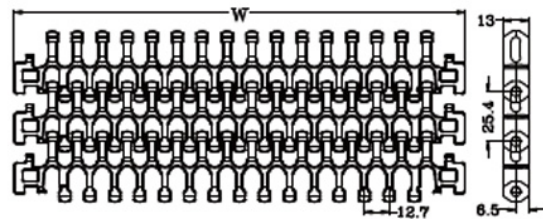

1005

▶ MB-P25-1005GZ



适用滚珠规格:  
Ø11.2\*Ø4.2\*7.8

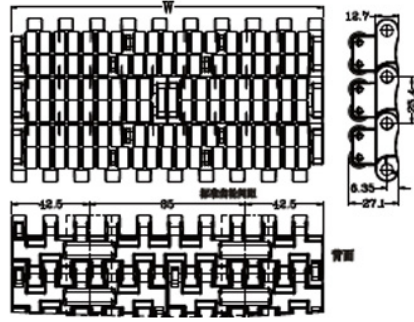

5935

▶ MB-P19-5935KT

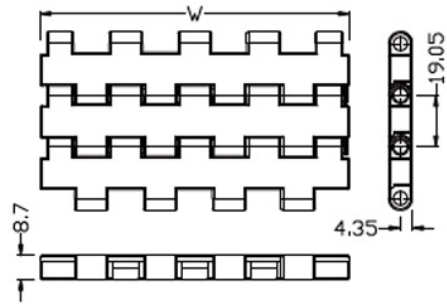
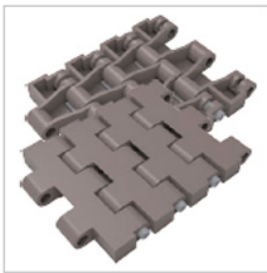

5935

▶ MB-P19-5935-QB

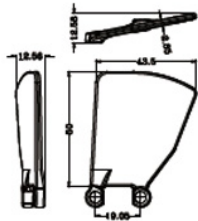

5935

▶ MB-P19-5935GJ

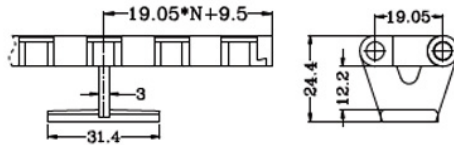



1270

▶ MB-P12-1270PB

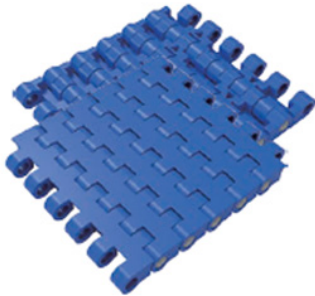

开孔率: 0%

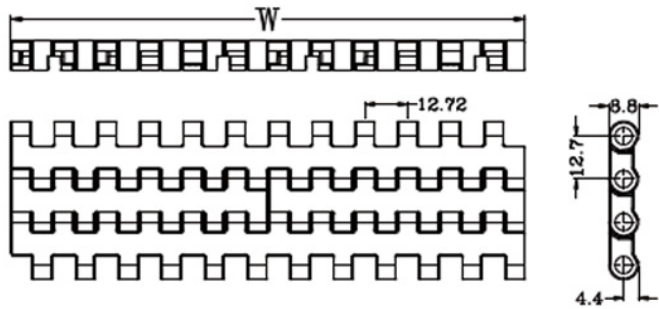

820

▶ FTC-820

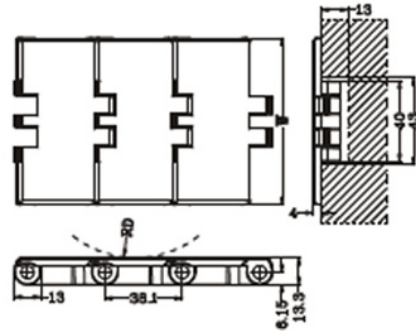
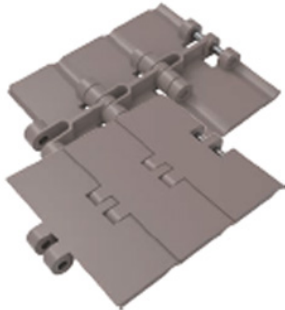

880TAB

▶ FTC-880TAB-FH-A

