

Przenosnik taśmowy płaski TT-4000



Cena brutto	22 700,00 zł
Cena netto	18 455,28 zł
Dostępność	Dostępny
Numer katalogowy	TT-4000

Opis produktu

Przenośnik taśmowy płaski (belt conveyor) z regulacją szybkości oraz wysokości o długości 4000 [mm]

Przenośniki taśmowe Skypack - uniwersalny kręgosłup Twojej linii pakującej

Przenośniki taśmowe Skypack zapewniają płynny, cichy i stabilny transport produktów na każdym etapie procesu. Solidna konstrukcja z profili aluminiowych oraz wysokiej jakości taśmy PVC/PU gwarantują niezawodną pracę w systemach pakowania, magazynach i liniach produkcyjnych.

Projektujemy przenośniki dopasowane do Twojego produktu i przestrzeni: różne długości, szerokości, regulowana wysokość, bandy boczne, zabieraki, praca samodzielna lub w pełnej automatycznej linii.

- uniwersalne zastosowanie – od produkcji po wysyłkę
- ergonomia pracy i porządek na stanowiskach
- możliwość szybkiej rozbudowy i integracji z maszynami pakującymi Skypack
- opcje do zastosowań spożywczych i przemysłowych

Taśmociąg zaprojektowany z regulacją wysokości w zakresie +/- 150 [mm] oraz szybkości w zakresie 10-15 [m/min]!

Możliwość wykonania **dowolnej długości taśmociągu**.

Specyfikacja maszyny:

- **Model:** TT-4000
- **Długość taśmociągu:** 4000 [mm]
- **Szerokość taśmy:** 300 [mm]
- **Rodzaj taśmy:** PVC lub poliuretan (PU) – odporne na ścieranie, łatwe w czyszczeniu
- **Prędkość przesuwu:** 10-15 [m/min]
- **Regulowana prędkość:** TAK
- **Regulowana wysokość:** TAK (w zakresie +/- 150mm)
- **Max. obciążenie taśmociągu:** 20 [kg]
- **Wysokość taśmociągu:** 900 [mm]
- **Regulowane bandy:** TAK
- **Rodzaj napędu:** silnik elektryczny z reduktorem

-
- **Zasilanie:** 220V, 50/60 Hz
 - **Moc:** 1 [kW]
 - **Wymiar maszyny:** 4000 x 350 x 900 mm [W x L x H]
 - **Waga:** ok. 120 [kg]
 - **Budowa:** aluminium



Jeżeli podane wyżej parametry nie pasują pod Państwa produkt, inną maszynę, przedstawimy inne rozwiązanie. Zaoferujemy inny taśmociąg, który spełni Państwa oczekiwania. Możemy również zmodyfikować taśmociąg montując w niej inne podzespoły jak inny rodzaj taśmy, inna szerokość taśmy czy wysokość, itp.

Zastosowanie

Przełożnik taśmowy to podstawowy element każdej linii:

- **pakowanie i konfekcjonowanie** – transport produktów do zgrzewarek, zaklejek, etykieciarek
- **e-commerce, magazyny, logistyka** – przesuwanie kartonów, paczek, kopert

- **produkcja spożywcza, kosmetyczna, chemiczna** – produkty w opakowaniach jednostkowych i zbiorczych
- stanowiska kompletacji, inspekcji i ręcznego pakowania

Dostępny w różnych długościach i szerokościach, w wersji prostej, z możliwością regulacji wysokości, pracy w obu kierunkach, z bandami bocznymi lub bez oraz pełną integracją z innymi urządzeniami Skypack.





Poniżej przykładowe inne rodzaje taśm do wyboru:

512

▶ FTC-512

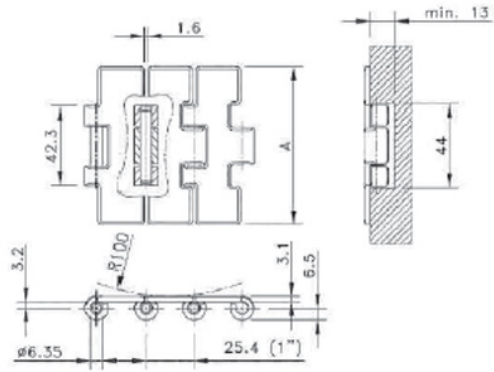

800

▶ MB-P50-800PB

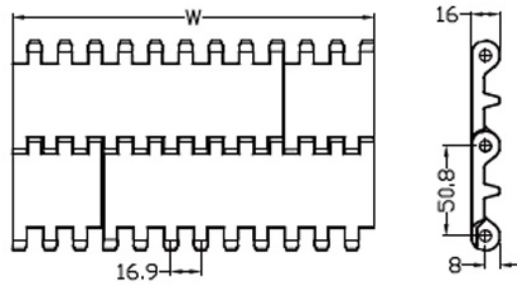
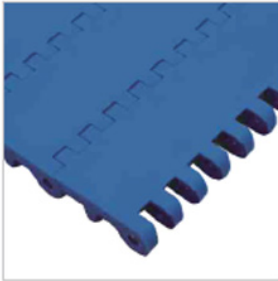

7960

▶ MB-P38-7960-NGJ-DTT

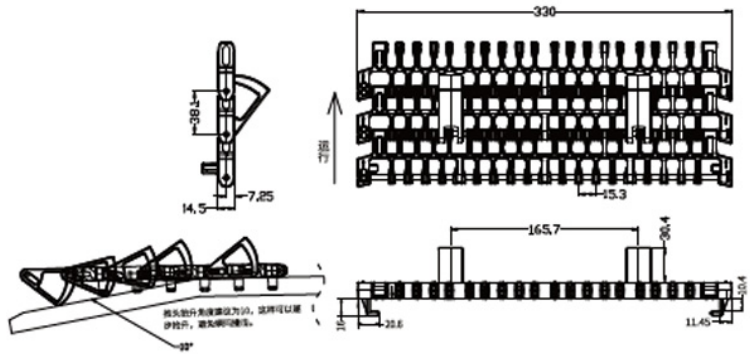
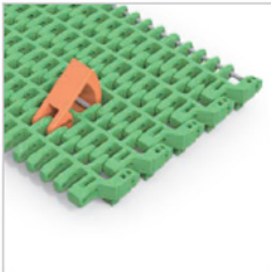

2200

▶ MB-P38-2200

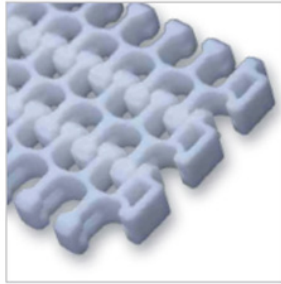

开孔率: 50% 最小内转弯半径为带宽的2.2倍, 2.5倍为最优

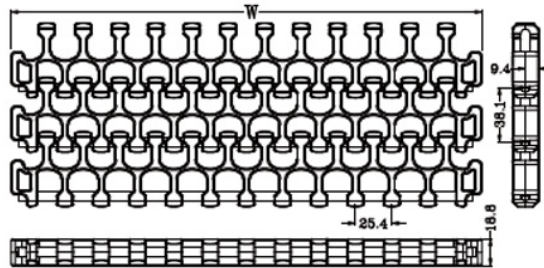

7960

▶ MB-P38-7960

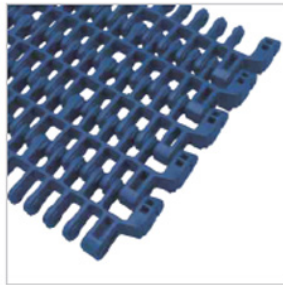

开孔率: 58% 最小内转弯半径为带宽的2.2倍, 2.5倍为最优

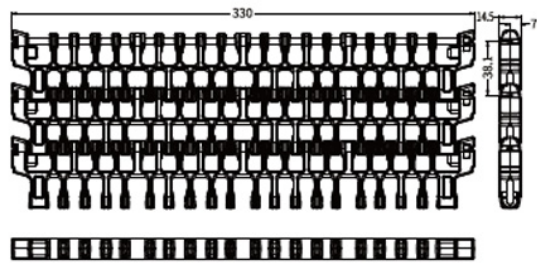

900

▶ MB-P27-900PG

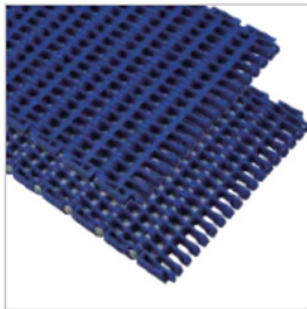

开孔率: 38%

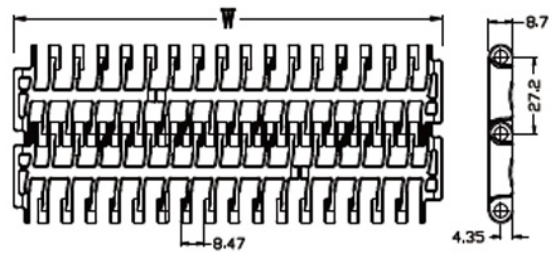

1400

▶ MB-P25-1400PB

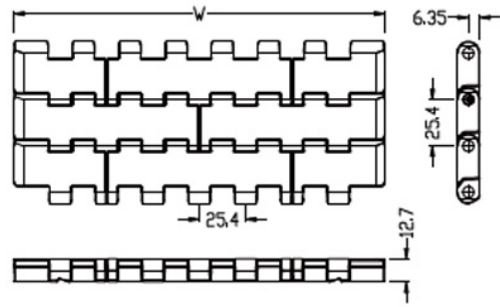
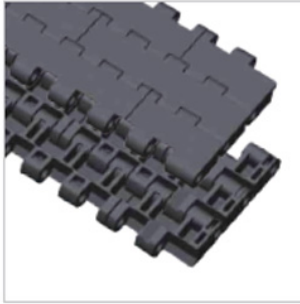

7100

▶ MB-P25-7100DB

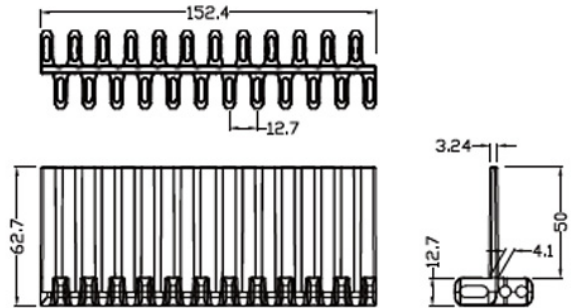

7101

▶ MB-P25-7101

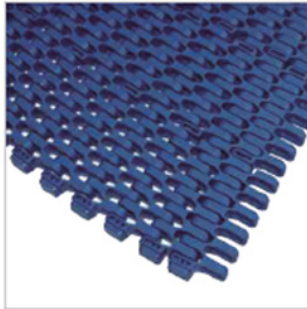

注意：
最大宽度=W+6mm

开孔率: 47%
最小内转弯半径为带宽的2.3倍, 2.5倍为最优

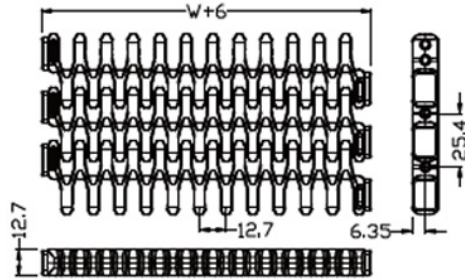

7100

▶ MB-P25-7100

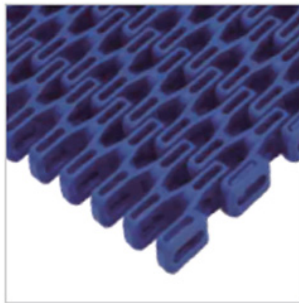

开孔率: 55%
最小内转弯半径为带宽的2.3倍, 2.5倍为最优

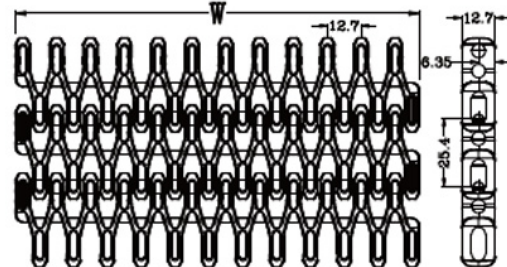

2400

▶ MB-P25-2400

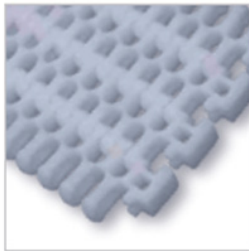

开孔率: 42% 最小内转弯半径为带宽的2.2倍, 2.5倍为最优

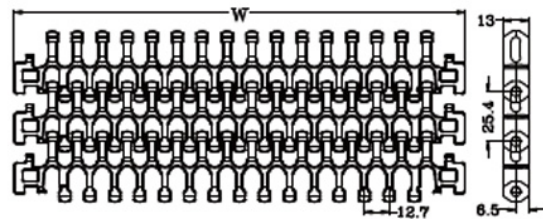

1005

▶ MB-P25-1005GZ



适用滚珠规格:
 $\varnothing 11.2 \times \varnothing 4.2 \times 7.8$

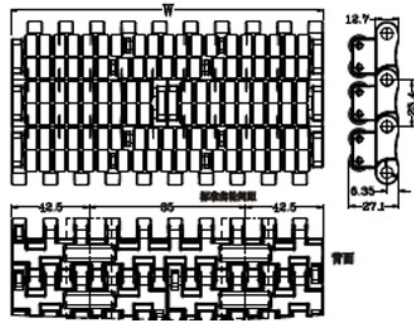

5935

▶ MB-P19-5935KT

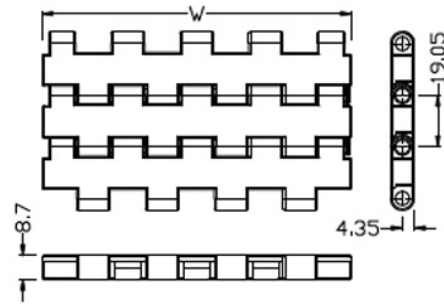
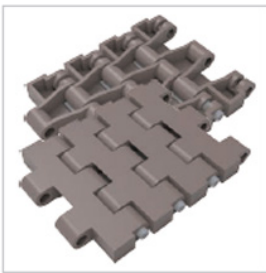

5935

▶ MB-P19-5935-QB

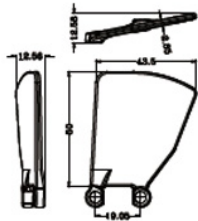

5935

▶ MB-P19-5935GJ

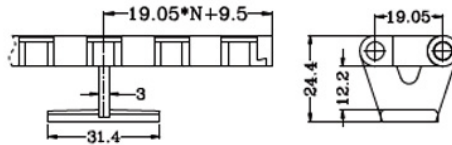

1270

▶ MB-P12-1270PB

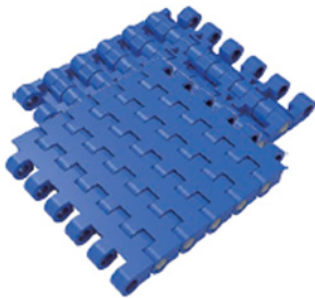

开孔率: 0%

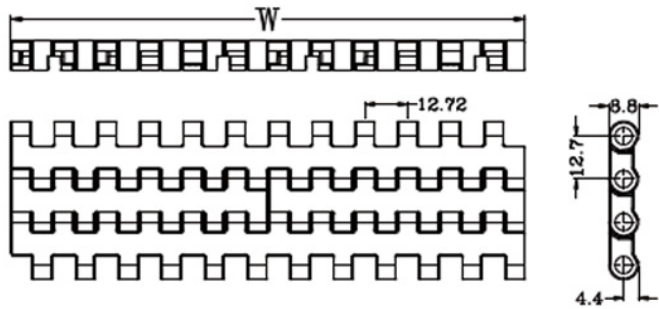

820

▶ FTC-820

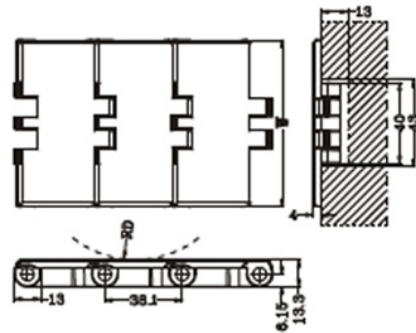
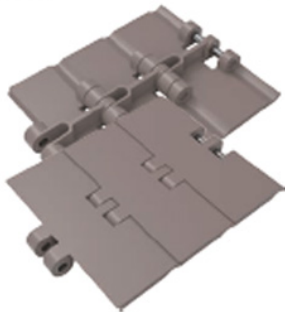

880TAB

▶ FTC-880TAB-FH-A

